

Nové perspektivy pro bydlení zítřka.

360°
komfort místností



Celkový program TITAN Okenní kování

**Využívání
komfortu místností.
Vytváříme z místností
prostor pro život.**





Více než 100 let zkušeností.

Jako německá rodinná firma vyvíjíme již ve čtvrté generaci řešení výrobků budoucnosti, které vám v každodenním dalším zpracování usnadňují život a vašim zákazníkům dávají jistotu, že z jejich čtyř stěn vznikne individuální domov nebo moderní pracovní svět. Staráme se o to, aby se z místností stal prostor pro život a lidé se v nich cítili dobře.

Cit pro požadavky trhu, vývoj v budoucnosti a nároky našich zákazníků z nás v celosvětovém měřítku udělaly předního inovátora. Vděčíme za to více než 2 800 zaměstnancům v asi 80 zemích a intenzivní komunikaci s našimi partnery a zákazníky.

I když jsme tomu dříve ještě neříkali „komfort místností“: pracujeme na tom již více než 100 let.

Komfort místností v komplexním pojetí.

Při vývoji našich výrobků se vždy důsledně zaměřujeme na trendy a potřeby budoucnosti. Kromě toho je propojujeme se službami, které zapojí každého z našich partnerů. Komplexní zaměření komfortu místností na budoucnost však zahrnuje ještě víc, a to převzetí odpovědnosti za naše životní prostředí prostřednictvím procesů šetrných ke zdrojům.

To jsou cíle, které vytrvale sledujeme a se kterými se z přesvědčení komplexně poměřujeme:



360° komfort místností

- > perspektivní řešení výrobků
- > služby zaměřené na použití
- > procesy šetrné ke zdrojům

**Zpracování
komfortu místností.
Přizpůsobeno
vašim požadavkům.**





Větší rozmanitost řešení od jednoho výrobce.

S širokým portfoliem výrobků sestaveným z řešení pro okna, dveře a posuvné dveře, stejně jako ze systémů pro větrání a Smart-Home dostanete u společnosti SIEGENIA jednoduše vše najednou, v přísně kontrolované kvalitě a s četnými inovacemi. U našich okenních kování TITAN sahá rozmanitost řešení od spolehlivých řešení pro objekty až po designová okna se skrytými panty, maximálním komfortem a bezpečnostní třídou RC3.

Vyšší flexibilita a hospodárnost.

S okenním kováním TITAN máte všechny možnosti pro individuální odstupňování, abyste vaše systémy zaměřili přesně na každý požadavek projektu. S maximální rozmanitostí řešení při minimálním počtu dílů kování, vysokém stupni předmontáže a optimálních možnostech seřízení zajišťuje kování TITAN štíhlou logistiku a velmi jednoduché zpracování.

Servisní služby na míru.

Často jsou to maličkosti, které v praxi dělají rozhodující rozdíl. Se společností SIEGENIA máte partnera, který dbá na každý detail a zná vaše každodenní požadavky jako nikdo jiný. Proto jsme pro vás perfektně propojili nejen naše systémy výrobků, ale také celé naše know-how: vytvořili jsme balíčky služeb, které vám přesně poradí, informují vás nebo vám poskytnou podporu při montáži. Ať pro vaši výrobu, školení vašich zaměstnanců, váš marketing nebo vaši montáž: jsme tu pro vás!

Vyšší rozmanitost v jednom systému.

TITAN otevírá nejen všechny možnosti pro individuální komfort místností, ale plní všechna přání také v oblasti výroby, logistiky a montáže: prostřednictvím rozmanitých možností pro úsporu času a trvalé snížení nákladů v celém procesu výroby.



Plánování komfortu místností. Na tom můžete stavět.



Vyšší kvalita plánování s komfortem místností.

Naše kvalitní technika kování, větrací technika a technika pro budovy vám poskytuje nejen důležité stavební kameny pro moderní koncepce bydlení a koncepce místností, ale také vzájemně sladěné systémy. Protože až když všechny funkce místnosti fungují jako jeden systém, může z místnosti vzniknout prostor pro život. Se společností SIEGENIA máte volnost, abyste vytvořili komfort, který z místností vytváří prostor pro život: komfort místností.

Rozsáhlá podpora.

Chceme vás optimálně podporovat pomocí kvalifikovaných poradenských a servisních služeb. Navíc je pro vás vedle našeho týmu poradců pro jednotlivé objekty a techniků pro montáže připravena také odpovídající datová technika a software.



architekten.siegenia.com

Okenní kování TITAN

Přehled

System kování TITAN

Křídlové díly kování	08
Panty pro plasty	14
Panty pro dřevo	18
Panty pro hliník	22
Rámové díly	24
Řešení pro prahové lišty	28
Chytrá řešení	30
Příslušenství	38
Klíky	42
Povrchová úprava	46

Křídlové díly kování

S menším počtem dílů dosáhnete více.



Abyste s menším počtem dílů dosáhli více, je zapotřebí kvalita. Ta se u výrobků TITAN skrývá v jedinečných detailech výrobků, jako jsou komfortní hřibovitý čep, zacvakávací napojovací místo optimalizované pro výrobu a inovativní výklopné body. TITAN spojuje přímo velkou rozmanitost řešení s vysokou hospodárností ve všech výrobních krocích.

Úspora času ve všech výrobních krocích

Komfortní hříbovitý čep

Automatické vyrovnání tolerancí.

Nejvýkonnější uzavírací čep spojuje vysokou odolnost proti vloupání s vysokým komfortem ovládání. Jeho automatické seřízení výšky automaticky vyrovnává tolerance vůle v drážce a ručí za dlouhodobě optimální nastavení, lehký chod a bezpečnost okna.



- Přizpůsobí automaticky svou výšku
- Zajišťuje a drží jako jediné řešení optimální polohu
- Trvale lehce roluje do protiplechu a zaručuje vždy optimálně nastavený uzavírací systém
- Spojuje vysokou odolnost proti vloupání s vysokým komfortem ovládání

Výrobní výhody

- Plynule a absolutně automaticky vyrovnává i výrobní tolerance
- Také vhodný pro obzvláště velké vůle v drážce
- Snižuje nároky na seřizování ve výrobě a při montáži na stavbě
- Efektivní uspořádání systému až do RC4 s malým počtem dílů kování
- Automatické nastavení výšky bez nároku na seřízení
- Rychlé dodatečné seřízení bez náradí na stavbě
- Zabraňuje reklamacím náročným na čas a náklady

Aretační destička

Dělá výrobní tolerance neviditelné.

Nečistě zastřižené lišty kování nebo možná spára mezi díly jsou vyrovnány a skryty. Navíc je místo odštíření převodovky a nůžek chráněno proti korozi.



- Zajišťuje bezvadný a kvalitní vzhled
- Ochrana proti korozi

Výrobní výhody

- Vyrovnává snadno výrobní tolerance

Úspora času ve všech výrobních krocích

TITAN místa napojení klik

umí napojit: rychleji a precizněji,
pro automatickou nebo ruční montáž.

Díky speciálním zacvakávacím místům napojení TITAN je napojení mimořádně efektivní a necitlivé vůči tolerancím – u každé techniky montáže. Mezikusy a prodloužení na spodní straně a pantové straně lze v případě potřeby namontovat na samostatné části křídla před svařením. Při montáži na hotové křídlo stačí pro rychlé umístění jednoduché podsunutí pod rohový převod.

Jemné ozubení ❶ s roztečí zubů 1,5 mm a velkým napojovacím zkosením hran přitom zajišťuje bezpečné a přesné spojení s malou vůlí napojení – přesnost, která je cítit při lehkém ovládání okna. Všechny křídlové díly kování jsou navíc vybaveny efektivními svorkami do drážky ❷ pro rychlou a bezpečnou montáž.

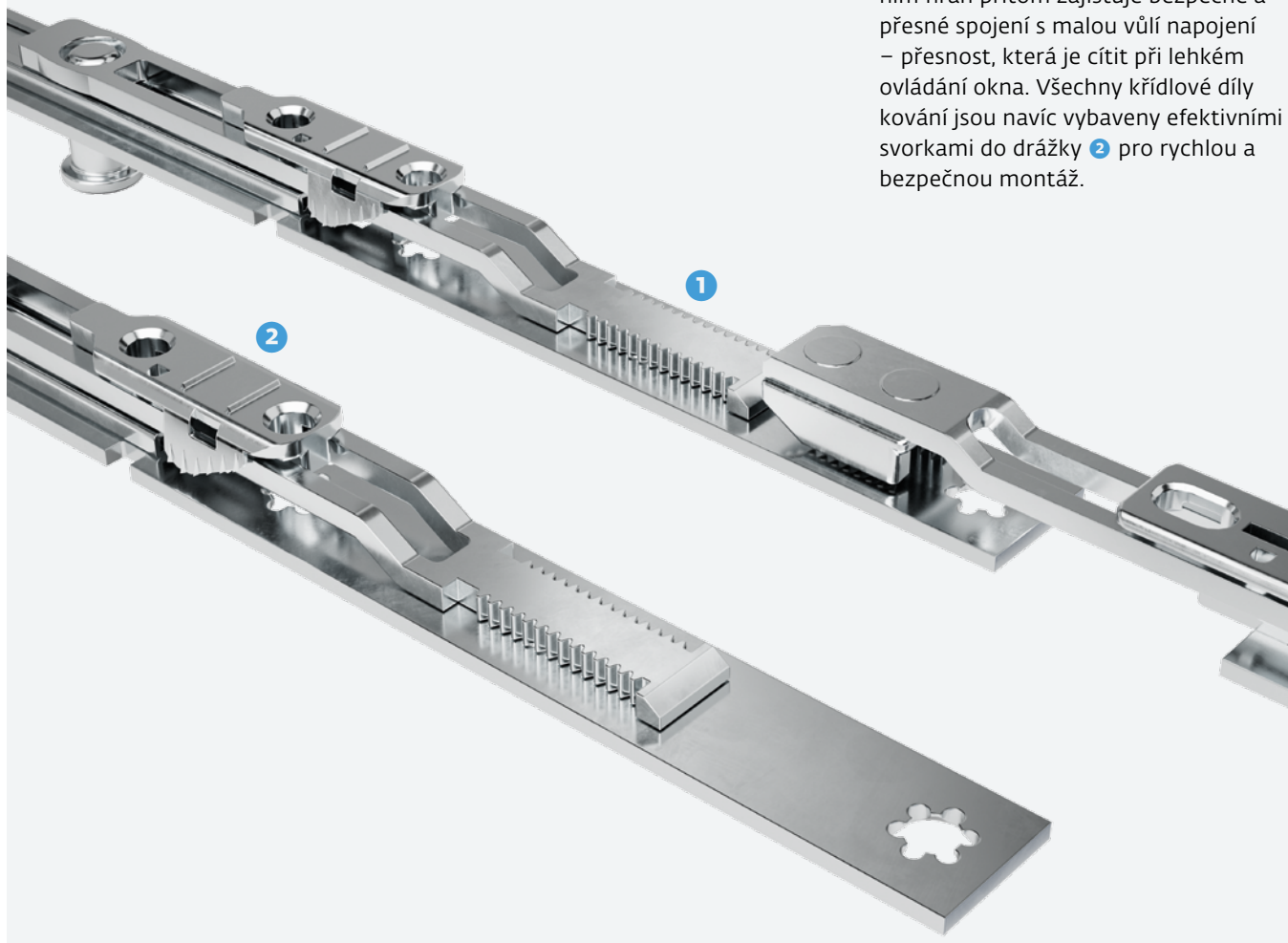

Krátké nebo dlouhé díly kování z jedné stavebnice.

Pružně zhotovené.

Pouze TITAN vám dává svobodu volby. Rohové převody pro pantovou stranu jsou k dispozici v pěti velikostech. Lze tak realizovat výšky oken v drážce až 2.200 mm s pouze jedním dlouhým dílem kování ③. Výhoda: Přesná poloha čepů a rychlejší montáž. V závislosti na rozvržení výroby a pro obzvláště ergonomickou manipulaci lze alternativně použít krátké díly kování s mezikusy ②. Ty lze nejprve umístit na samostatnou část křídla před svařením nebo pomocí zacvakávacího místa napojení ③ následně rychle podsunout.

1

3

2

Rovný zkracovací řez

Prostoje ve výrobě?

Výrazně zkráceny.

Rovné zkracování, rychlejší manipulace: Při zkracování tak lze dosáhnout delší trvanlivosti ostří na stříhačce.

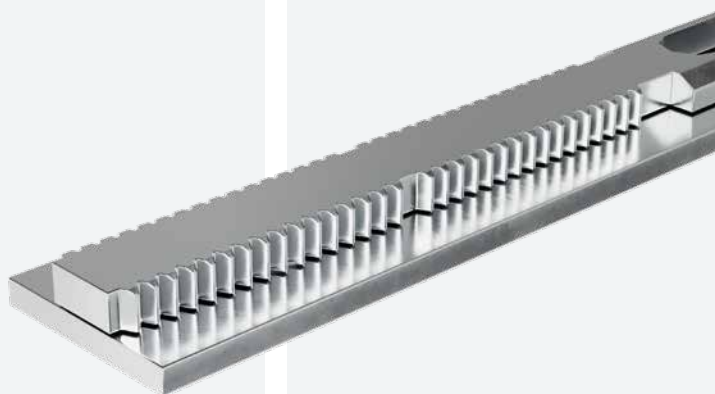

Výklopné body TITAN

Výklopný bod s integrovaným kluzákem křídla ①

Více než jen Standard.

Již základní provedení nastavuje vysoký standard. Kluzák odvádí hmotnost křídla neustále perfektně dolů a stará se tak o automatické vyrovnání výrobních tolerancí.



Výklopný bod s kluzákem křídla ① a rolničkou zvedáče křídla ② v rámovém dílu

Snižuje otěr na minimum.

Jemné a včasné nadzvednutí křídla omezuje stopy otěru na rámovém dílu na absolutní minimum. Dodatečnou bezpečnost ovládání zaručuje volitelná pojistka chybné manipulace ③, která je nabízena i předmontovaná – pro ještě efektivnější výrobní postupy.



- Trvale lehké a bezchybné otevírání, sklápění a zavírání oken
- Lze použít flexibilně u všech velikostí oken.
- Mnoho funkcí kombinovaných v jednom díle kování zajišťuje lepší hospodárnost
- Trvale optimální seřízení okna díky automaticky nastavitelnému komfortnímu hřibovitému čepu jako uzavíracímu bodu

Výrobní výhody

- Tři varianty nabízí maximální možnou flexibilitu pro všechny požadavky zákazníků
- Vysoký stupeň předmontáže šetří čas a místo pro skladování
- Zacvakávací místo napojení umožňuje rychlé a bezpečné napojení
- Rychlé výrobní postupy: Nízký počet míst pro šroubování

Výklopné body s raménkem zvedáče křídla 4

Šetrné ovládání těžkých křídel.

Nejefektivnější zvedáč křídla v oboru je obzvláště vhodný pro moderní, velká okna. Nápadný je optický efekt u štulpových elementů: Obě křídla jsou vzájemně umístěna v přesné linii, neboť raménko zvedáče křídla se namísto o štulpové křídlo opírá na rámovém díle. Integrovaná pojistka chybné manipulace 5 podporuje komfortní a bezpečné ovládání.



TITAN Výklopné díly

Vůle křídla vyloučena.

TITAN Výklopné díly pro použití s výklopným protiplechem (svislý výklopný bod) zabraňují deformování nebo „vůli“ křídla otevíravě-sklopných oken.



- Možnost snadné dodatečné montáže zvedáče křídla
- Regulovatelné seřízení přitlaku
- S integrovaným náběhem a ochranou proti vyzvednutí ve sklopné poloze
- Vhodné pro všechny velikosti oken z plastových, dřevěných nebo dřevohliníkových profilů

Panty pro plasty

Spojují větší nosnost s větší efektivitou.

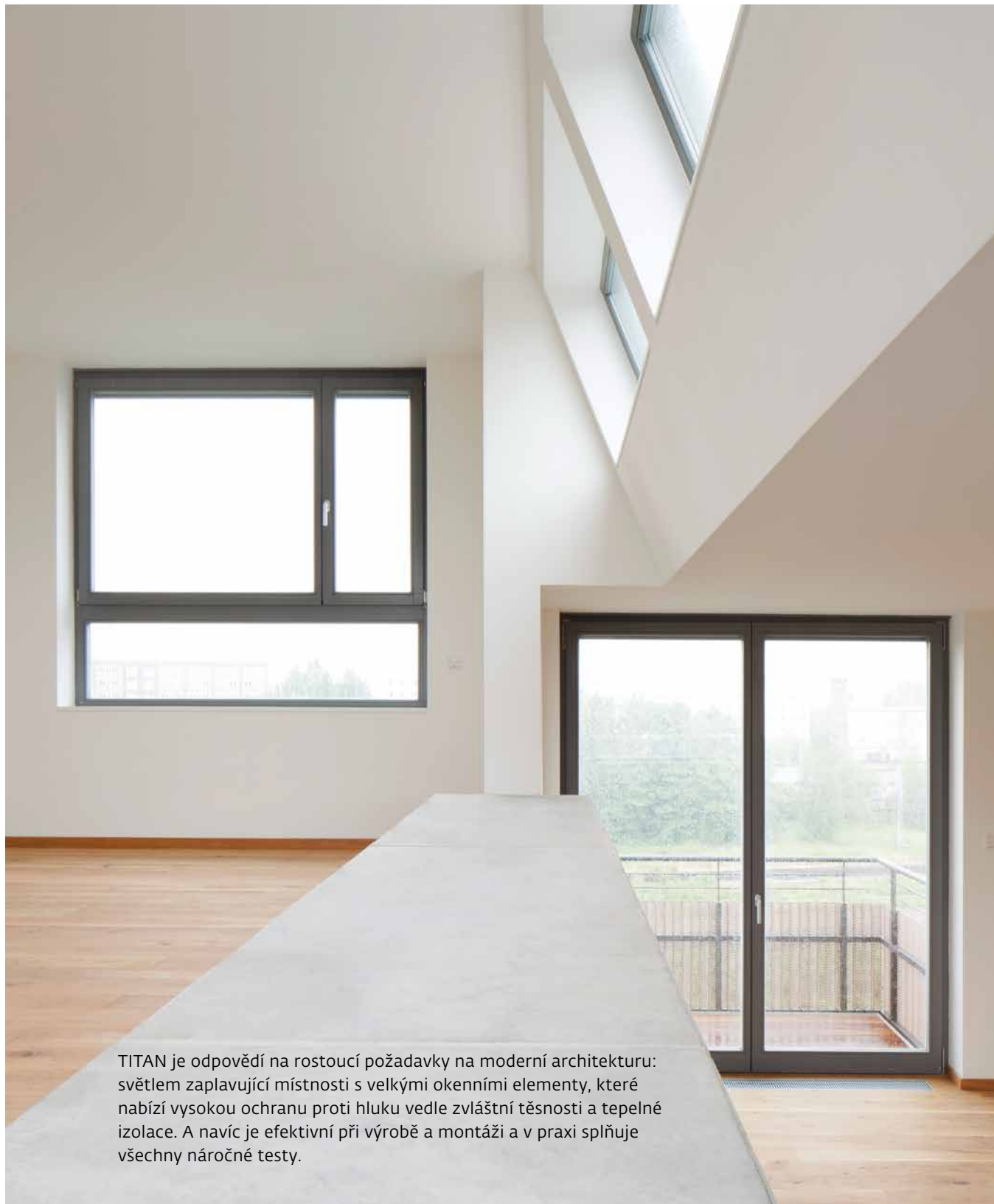

TITAN je odpovědí na rostoucí požadavky na moderní architekturu: světlem zaplavující místnosti s velkými okenními elementy, které nabízí vysokou ochranu proti hluku vedle zvláštní těsnosti a tepelné izolace. A navíc je efektivní při výrobě a montáži a v praxi splňuje všechny náročné testy.

Viditelné panty pro plast

Panty TITAN plast pro 150 kg

Zvýšená nosnost díky zesíleným ložiskovým dílům kování.

Obzvláště vysoká funkční bezpečnost pantů byla úspěšně prověřena v součinnosti s předními výrobci profilů. Díky zesíleným ložiskovým dílům kování a plastové vložce nepodléhající opotřebení lze realizovat velké okenní elementy se zvýšenou zvukovou a tepelnou izolací.

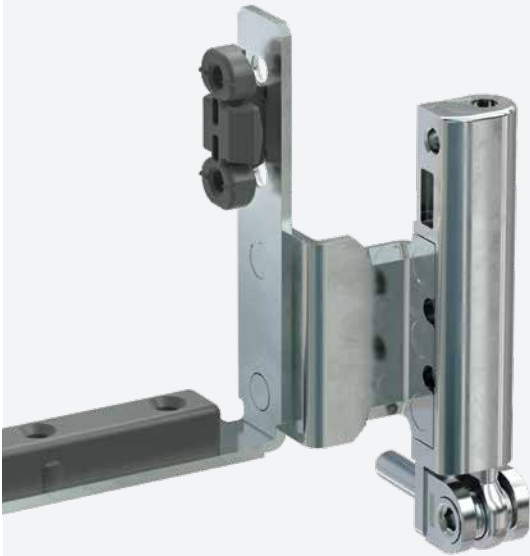

- Pro otevíravá a otevíravě-sklopná okna s hmotností křídla do 150 kg při shodné volné míře na rámu
- 150 kg nosnost v nejvyšší třídě H3 s 20.000 cykly
- Prověřeno v součinnosti s výrobci profilů
- Zesílené ložiskové díly kování z vysoce pevné slitiny
- Nahoře a dole lícující s naléhávkou, všechny šrouby skryté, možnost použití krytek a provedení povrchové úpravy
- Navrtávací spodní pant volitelně se seřízením přítlaku
- Ochrana proti vstupu ve sklopné poloze

Výrobní výhody

- Lze zavěsit v každé poloze otevření
- Symetrické vrtání a šroubování
- Možnost vrtání na samostatné části profilu před svařením

TITAN KF Nůžkový pant

Hospodárná výroba díky optimalizované technice.

Optimalizovaný nůžkový pant lze napojit jednoduchým zajištěním do uchycení v nůžkovém rameni ještě rychleji a intuitivněji a rovněž otočit do správného směru montáže. Přitom nejsou potřebné žádné přídavné šrouby a výrobní pomůcky.



- Integrovaná brzda otevírání zabraňuje padání křídla z otevíravé polohy
- Těsnící faseta a drážka v nůžkovém pantu

Výrobní výhody

- Efektivnější montáž díky rychlejšímu, intuitivnějšímu spojení a otočení do požadovaného směru montáže
- Nejsou nutné žádné další přídavné šrouby, výrobní pomůcky nebo nářadí
- Méně seřizovacích prací díky větší tuhosti v systému
- Menší logistická náročnost a minimální skladování díky vpravo i vlevo použitelným kompaktním dílům kování

Skryté panty pro plasty

Panty TITAN axxent 24⁺ pro 150 kg

Jasně výhody designu a dlouhá životnost.

S kováním TITAN axxent 24⁺ lze realizovat okna s obzvláště vysokou kvalitou designu: velké plochy oken s jasným vzhledem a štíhlými pohledovými šířkami. A to pouze s několika díly kování, vysokým stupněm předmontování a praktickou možností 3D seřízení.



- Vysoká nosnost až 150 kg hmotnosti křídla bez přídavného dílu
- Vysoce pevné materiály v optimální kombinaci pro mimořádně dlouhou životnost
- Snadná možnost dodatečného seřízení
- Díky kompaktní konstrukci ideální také pro okna s malými rozměry

Výrobní výhody

- Optimálně přístupné možnosti 3D seřízení na horním a spodním otočném bodu: plynulé seřízení přítlaku
- Pouze čtyři díly pantu na okno a vysoký stupeň předmontáže
- Štíhlé skladování s nízkými náklady díky několika málo variantám
- Nejsou třeba žádné další rámové díly a rohové převody
- Jednoduché zavěšení křídla v lehce otevřené poloze

Vysoká nosnost s menším počtem dílů kování.

Vysoké nosnosti 150 kg hmotnosti křídla je dosaženo malým počtem pantových dílů kování na okno. Nejsou třeba žádné další rámové díly a rohové převody.

Optimálně přístupné možnosti 3D seřízení.

Plynulé seřízení přítlaku na horním a spodním otočném bodu umožňuje jednoduché a precizní dodatečné seřízení.



Decentní krytka chrání spodní ložisko před znečištěním.

Panty pro dřevo

Velmi kvalitní řešení pro živý materiál.



Je jedno jestli pro moderní koncepty místností a bydlení, pro vysoké hmotnosti až 300 kg nebo pro speciální profily: TITAN má pro každé okno panty, pro spojení obzvláště dlouhé životnosti a izolačních vlastností živého materiálu dřeva také s bezpečnou nosností a stálými výhodami ve výrobním procesu.

Viditelné panty pro dřevo

Panty TITAN Dřevo pro 150 kg

Funkčně bezpečné používání a jasný design.

Panty TITAN Dřevo nabízí pouze jednu variantu pro všechny hmotnosti křídel až 150 kg při stejných volných mírách na rámu bez přidavých dílů kování. Vedle ochrany proti vstupu v poloze vyklopeno zajišťuje také plastové uložení nepodléhající opotřebení zvláštní funkční bezpečnost a dlouhou životnost.



- Omezení tepelných můstků díky dvojité misce o průměru 30 mm
- Plastové uložení nepodléhající opotřebení
- Ochrana proti vstupu ve sklopné poloze
- Všechny šrouby skryté, možnost použití krytek a provedení povrchové úpravy
- Pouze jedna varianta pro všechny hmotnosti křídel do 150 kg: stejné volné míry na rámu, žádné přidavné díly

Výrobní výhody

- Rychlá výroba díky optimalizovanému obrysu s dvojitou miskou
- Zavěšení v každé poloze otevření díky čepu nůžkového ložiska ve tvaru polygonu brzděnému proti otevření
- Symetrické frézování a vrtání
- Možnost zpracování na samostatných dílech rámu

Panty TITAN heavy duty pro 300 kg

Větší lehkost a bezpečnost pro velké hmotnosti křídel.

Je jedno jestli otevíravě-sklopné křídlo do 200 kg nebo otevíravé křídlo do 300 kg: TITAN heavy duty ulehčuje těžkému: vysoký komfort ovládní díky inovativnímu kuličkovému uložení a zjednodušené montáži díky speciálním čepům spodního a nůžkového ložiska.



- Kombinace oceli a tlakového odlitku odolná proti opotřebení, se speciální povrchovou úpravou
- Pro dřevěná nebo dřevohliníková okna s šířkou křídla až 1,80 m a výškou 3 m
- Spolehlivá nosnost: otevíravě-sklopná křídla až 200 kg a otevíravá křídla až 300 kg
- Inovativní kuličkové uložení
- Žádné tepelné můstky díky nepřerušnému těsnění

Výrobní výhody

- Zakrytí frézovaných hran pro vyrovnání výrobních tolerancí
- Možnost zasunutí čepu nůžkového ložiska v každé poloze křídla
- Snadné výškové a stranové seřízení

Skryté panty pro dřevo

Panty TITAN axxent 24+ pro 150 kg

Jasně výhody designu a dlouhá životnost.

S kováním TITAN axxent 24+ lze realizovat okna s obzvláště vysokou kvalitou designu: velké plochy oken s jasným vzhledem a štíhlými pohledovými šířkami. A to pouze s několika díly kování, vysokým stupněm předmontování a praktickou možností 3D seřízení.

Vysoká nosnost s menším počtem dílů kování.

Vysoké nosnosti 150 kg hmotnosti křídla je dosaženo malým počtem pantových dílů kování na okno. Nejsou třeba žádné další rámové díly a rohové převody. Pouze s jedním dodatečným odlehčením zatížení je možný také upgrade na 185 kg hmotnosti křídla.



- Vysoká nosnost až 150 kg hmotnosti křídla bez přídavného dílu
- Vysoce pevné materiály v optimální kombinaci pro mimořádně dlouhou životnost
- Snadná možnost dodatečného seřízení
- Díky kompaktní konstrukci ideální také pro okna s malými rozměry
- Zvláště odolné proti opotřebení a dlouhá životnost
- Možnost použití také u dřevohliníkových profilů s min. hloubkou falcu 24 mm

Výrobní výhody

- Optimálně přístupné možnosti 3D seřízení na horním a spodním otočném bodu: plynulé seřízení přitlaku
- Pouze čtyři díly pantu na okno a vysoký stupeň předmontáže
- Štíhlé skladování s nízkými náklady díky několika málo variantám
- Nejsou třeba žádné další rámové díly a rohové převody
- Jednoduché zavěšení křídla v lehce otevřené poloze

Decentní krytka chrání spodní ložisko před znečištěním.

Optimálně přístupné možnosti 3D seřízení.

Plynulé seřízení přtlaku na horním a spodním otočném bodu umožňuje jednoduché a precizní dodatečné seřízení.



Horní a spodní otočný bod s dobře přístupným 3D seřízením.

Panty TITAN axxent SE pro 130 kg

Pro speciální profilaci dřevěných oken ve skandinávské oblasti.

Zcela skryté panty TITAN axxent SE byly vyvinuty speciálně pro profily, které jsou široce rozšířené především u dřevěných oken ve skandinávské oblasti. Jsou zvláště komfortní, mají dlouhou životnost a nepotřebují žádné opracování křídlového profilu.



- Hmotnost křídla až 130 kg
- Možný malý volný rozměr rámu
- Integrovaná pojistka proti přibouchnutí a uzávěrka ovládání ve výklopné poloze
- Uzávěr na pantové straně pomocí jazýčku závory

Výrobní výhody

- Žádné zpracování na křídlovém profilu
- Rámový díl seřiditelný na přtlak
- Dobře přístupné 3D seřízení na ložiskách

Skryté panty pro hliník s 16 mm drážkou kování

Panty TITAN axxent 24+ pro 150 kg

Jasně výhody designu a dlouhá životnost.

S kováním TITAN axxent 24+ lze realizovat okna s obzvláště vysokou kvalitou designu: velké plochy oken s jasným vzhledem a štíhlými pohledovými šířkami. A to pouze s několika díly kování, vysokým stupněm předmontování a praktickou možností 3D seřízení.



- Vysoká nosnost až 150 kg hmotnosti křídla bez přídavného dílu
- Snadná možnost dodatečného seřízení
- Zvláště odolné proti opotřebení a dlouhá životnost
- Uzavírací bod již integrovaný v tyčovém uzávěru
- Průběžné těsnění a integrované seřízení přítlaku

Výrobní výhody

- Optimálně přístupné možnosti 3D seřízení na horním a spodním otočném bodu: plynulé seřízení přítlaku
- Pouze čtyři díly pantu na okno a vysoký stupeň předmontáže
- Štíhlé skladování s nízkými náklady díky několika málo variantám
- Nejsou třeba žádné další rámové díly a rohové převody
- Jednoduché zavěšení křídla v lehce otevřené poloze
- Velmi jednoduché připevnění svěracími šrouby

**Menší počet dílů kování, větší rychlost
a perfektní přizpůsobení profilu.**

Vysokou nosnost hmotnosti křídla 150 kg lze jedním upgradem rozšířit na hmotnost křídla 185 kg. Přesné sladění variant s profily je v oboru jedinečné a zajišťuje rychlé a bezpečné zpracování. Přitom se skladované díly jednoduše zasunou do drážky a bez problémů se nechají přesně umístit pomocí svěřacích lišt, které jsou vyrobeny na míru pro příslušnou drážku v rámu. Také jednoduché a plynulé zavěšení křídla přináší významnou časovou úsporu a ergonomické výhody.



Decentní krytka chrání spodní ložisko před znečištěním.



Horní a spodní otočný bod s dobře přístupným 3D seřízením.

Rámové díly

Již ve standardním provedení stanovují zcela nová měřítka.



Rámové díly TITAN zaručují lehkou ovladatelnost okna s dlouhou životností a velkou bezpečností. Jsou speciálně přizpůsobeny komfortnímu hřibovitému čepu a díky kombinaci oceli a plastu zajišťují minimální potřebu síly při uzavírání a optimální těsný uzávěr.

Standardní protiplechy

Standardní protiplechy

Vysoká základní bezpečnost a navíc komfort ovládání.

Kombinace plastu a oceli spojuje obzvláště vysoký komfort ovládání s dosud nedostiženou minimální mírou opotřebení a lehkým otáčivým momentem. Právě v souhře s komfortním hříbovitým čepem jsou standardní protiplechy nenáročné na údržbu a mají dlouhou životnost.



- Zlepšená náběžná kontura pro balkonovou pojistku
- Vysoce pevná kombinace ocel-plast
- Optimální přitlačná síla, velká základní bezpečnost a snadné komfortní ovládání díky speciální geometrii protiplechu
- Náběh na plastu pro obzvláště lehký chod bez otěru
- Nenáročné na údržbu a dlouhá životnost v souhře s komfortním hříbovitým čepem TITAN, vč. nastavení výšky a funkce rolničky

Výrobní výhody

- Pro malý počet dílů kování možnost použití vpravo i vlevo
- S výškou pouze 8 mm optimální i při použití u nízkých nebo úzkých oken

Bezpečnostní protiplechy

Bezpečnostní protiplech

Odolnost proti vloupání až RC4.

S vysoce pevnou kombinací ocel-plast a optimálním sladěním pro komfortní hříbovitý čep dosahují bezpečnostní protiplechy TITAN odolnosti proti vloupání až RC4. A to při nízkém otěru a vysokém komfortu ovládání.

Logoclipy

Individuálně realizovatelný logoclip pro přesvědčivou prezentaci značky.

Bezpečnostní protiplechy a výklopné ložisko standardně vybavené logem SIEGENIA lze pro větší volnost uspořádání zdůraznit logoclipem.



- Díky jednoduché technice šablon a jednotné poloze protiplechů možnost efektivního dovybavení až do RC4
- Vysoce pevná, otěruvzdorná kombinace ocel-plast, výška pouze 8 mm
- Optimální sladění pro komfortní hříbovité čepy
- Možnost individuálního logoclipu

Výrobní výhody

- Optimální také při plně automatizované montáži rámových dílů na samostatných dílech rámu
- Snižuje počet dílů kování díky možnosti použití vpravo i vlevo

- Lze jednoduše objednávat samostatně a v malých množstvích
- Kdykoliv dodatečně namontovatelné
- Individuální logoclip pro jednotnou prezentaci značky
- Vhodný pro bezpečnostní protiplechy a výklopná ložiska TITAN

Výrobní výhody

- Lze montovat bez nářadí jedním úkonem
- Na přání může být již předmontovaný

Výklopné ložisko 56 S-RS, Výklopné ložisko TBT

Perfektní volba pro rohové převody VSU/K 56+.

Výklopná ložiska jsou optimalizována pro výklopný bod s kluzákem křídla. Integrovaná rolnička zvedáče křídla omezuje stopy otěru na rámovém dílu na absolutní minimum a zajišťuje trvalý komfort ovládání.



- Délka dílů kování a polohy šroubů jsou analogické jako u standardních a bezpečnostních protiplechů (ne u TBT)
- Použitelné také u spojek sloupku
- Možnost použití integrované pojistky chybné manipulace a náběžného dílu pro rolničky zvedáče křídla na rohovém převodu
- Možnost individuálního logoclipu

Výrobní výhody

- Snižuje počet dílů kování díky možnosti použití vpravo i vlevo (ne u TBT)

Řešení pro prahové lišty

Od vysoce kvalitního standardu až po důsledné bezbariérové designové řešení.



TITAN uvolňuje cestu pro vyšší bezbariérovost, ochranu proti vloupání a perfektní design. Je jedno jestli u jednokřídlých nebo dvoukřídlých balkonových dveří ze dřeva nebo plastu: Vedle řešení pro standardní prahové lišty nabízí TITAN také varianty pro bezprahové průchody.

Řešení pro standardní prahové lišty

Také u standardu je více variant.

Standardní prahové lišty nabízí více prostoru pro odlišení od konkurence. Pro kvalitní vzhled je lze bez problému kombinovat se skrytými panty.



- Více prostoru pro odlišení v rámci konkurence
- Lze kombinovat se skrytými panty
- Možnost odolnosti proti vloupání až RC2
- Dobrá ochrana proti prudkému dešti

Výrobní výhody

- Rychlá a efektivní výroba a logistika

Řešení pro prahové lišty v úrovni podlahy

Vysoká kompatibilita se všemi hlavními prahovými systémy.

TITAN nabízí také u prahových lišt 0-mm všechny varianty pro větší bezbariérovost při současně vysoké odolnosti proti vloupání a perfektním designu. To platí pro všechny hlavní prahové systémy s magnetickým nebo spouštěcím těsněním pro jednokřídlé nebo dvoukřídlé balkonové dveře.



- Pro všechny hlavní prahové systémy s magnetickým nebo spouštěcím těsněním
- Lze použít u jednokřídlých a dvoukřídlých balkonových dveří
- Možnost odolnosti proti vloupání až RC2
- Dobrá ochrana proti prudkému dešti

Výrobní výhody

- Rychlá a efektivní výroba a logistika

Chytrá řešení

Rozmanitá inteligentní řešení pro individuální komfort místností.

Pro zákaznická řešení orientovaná do budoucnosti lze TITAN rozšířit výrobky, které se nechají chytře ovládat, uzamykat a kontrolovat. Tak se z mechanických oken stanou inteligentní okna, která dohromady spojují ještě větší komfort ovládání a bezpečnost.



Motorika pro okna

Výkonná řešení pro plně automatické větrání.

**Řešení založená na rádiovém spojení**

Okna, která se přizpůsobí individuálním potřebám komfortu a bezpečnosti.

**Kabelem propojená řešení**

Zapojení do zabezpečovacích a alarmových systémů.



Motorika pro okna

Výklopný uzamykací pohon DRIVE CL

Hospodárný univerzální model pro plastová okna ve standardních velikostech.

Pohon DRIVE CL nabízí řešení jak příjemné na montáž, tak finančně optimální a umožňuje vedle automatického „vyklápění“, „uzamykání“ a „odemykání“ také najetí do libovolné šířky otevření.



Materiál profilu plast

Na vyžádání: Dřevo a hliník



80 kg

Max. hmotnost křídla



do 150 mm

Šířka vyklopení

- Pro výklopná a otevíravě-sklopná okna do hmotnosti křídla 80 kg
- Materiál profilu plast, materiál profilu dřevo a hliník na vyžádání
- Motorické uzamykání, odemykání a vyklápění pomocí tlačítka nebo rádiového signálu
- Do 150 mm je šířka vyklopení libovolně definovatelná pomocí funkce zastavení

- Libovolně programovatelný časovač větrání pomocí aplikace
- Funkce spárového větrání
- Tichý režim volitelný pomocí aplikace
- Funkce Auto-Lock: při přitlačení zcela automaticky uzamkne okno, takže není vůbec zapotřebí klika
- Motorické najetí do otevíravé polohy
- Volitelný modul WLAN pro ovládání pomocí aplikace SIEGENIA Comfort
- Vhodný k integraci do řídicí techniky budovy

Výrobní výhody

- Lze snadno namontovat a namontované lze také dodatečně seřídit
- Nejjednodušší výrobní postupy: žádná náročná montáž kabelové průchodky nebo přidavného uzamykacího pohonu
- K dostání volitelný zkušební přístroj pro jednoduché uvedení do provozu
- Rychlé a jednoduché uvedení do provozu: automatické zaučení šířky vyklopení

Výklopný uzamykací pohon DRIVE axxent DK

Špičkové řešení pro všechny materiály profilů a také pro velké elementy.

DRIVE axxent DK přináší snadné a montážně příjemné pohybování otevíravých a otevíravě-sklopných oken s možností zcela automatického větrání okny. Přitom spojuje funkce „vyklopení“, „uzamknutí“ a „odemknutí“ v jediném systému.



 **Všechny materiály profilu**
plast, dřevo, hliník

 **130 kg**
Max. hmotnost křídla

 **do 150 mm**
Šířka vyklopení

- Pro výklopná a otevíravě-sklopná okna do hmotnosti křídla 130 kg
- Pro všechny materiály profilu
- Motorické uzamykání, odemykání a vyklápění pomocí tlačítka nebo rádiového signálu
- Do 150 mm je šířka vyklopení libovolně definovatelná pomocí funkce zastavení
- Libovolně programovatelný časovač větrání pomocí aplikace
- Automatické větrání 10 minut
- Tichý režim volitelný pomocí aplikace
- Funkce Auto-Lock: při přitlačení zcela automaticky uzamkne okno, takže není vůbec zapotřebí klika
- Motorické najetí do otevíravé polohy
- Lze ovládat manuálně i v motoricky dosažené uzavřené poloze
- Volitelný modul WLAN pro ovládání pomocí aplikace SIEGENIA Comfort
- Vhodný k integraci do řídicí techniky budovy

Výrobní výhody

- Lze snadno namontovat a namontované lze také dodatečně seřídit
- Nejjednodušší výrobní postupy: žádná náročná montáž kabelové průchodky nebo přídatného uzamykacího pohonu
- K dostání volitelný zkušební přístroj pro jednoduché uvedení do provozu
- Automatické nastavení při prvním uvedení do provozu

Řešení založená na rádiovém spojení a standardu Matter

Chytrá okenní klika

Klika, která umí s oknem více.

Chytrá okenní klika je inovativní upgrade ručně uzamykatelných klik: Se svými chytrými funkcemi zaručuje přídatnou bezpečnost, když jsou okna uzavřena – zcela bez klíče. A vytváří pocit bezpečí a komfortu, takže se snadno přizpůsobí nejrůznějším situacím všedního dne.

Chytrou okenní kliku lze zapojit do kompatibilních systémů Smart-Home, které podporují Matter a řídit pomocí aplikace nebo virtuálního asistenta. Neboť nový komunikační standard Matter zabezpečuje bezproblémově kompatibilitu a komunikaci přístrojů různých výrobců.

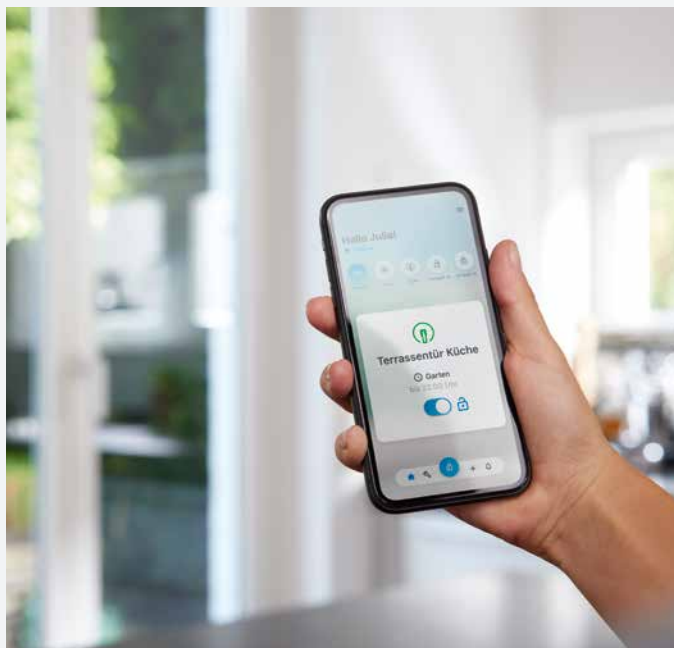

- Odemknutí a zamknutí kliky oken pomocí aplikace, bez potřeby klíče
- Zabezpečení polohy otevření a uzavření pomocí aplikace a běžného hlasového asistenta
- Funkce Leaving Home- a Coming Home: Push-zpráva s upozorněním na uzamknutí příp. odemknutí všech oken
- Funkce centrálního uzavření: jedním klepnutím prstu dojde k uzamknutí všech oken
- Vzdálený přístup: Neustálá kontrola a ovládání pomocí funkce Remote
- Založení časových profilů, ve kterých mají být chytré okenní kliky vždy otevřené nebo zavřené
- Dodatečné funkce k dispozici v SIEGENIA aplikaci HomeConnect
- Možnost zapojení do scénářů: Například automatické odpojení topení nebo klimatizace, jakmile je otevřeno nějaké okno
- Intuitivní zapojení do systémů Smart-Home, které podporují Matter: Není třeba žádná zvláštní centrála a žádné elektro příslušenství





Nový komunikační standard Matter pro systémy Smart Home

Chytrý Sensor

Neviditelné řešení zabezpečení.

Chytré řešení rozpozná polohu uzavření okna jistě podle polohy kování. Zvláštností přitom je: Integrovaním skrytě v rámu zůstává vzhled okna nenarušen. Jako kontaktní senzor může být použit také na posuvných dveřích nebo střešních oknech. A díky své kompatibilitě na Matter jej lze připojit zcela jednoduše do různých systémů Smart-Home.



- Zabezpečení polohy otevření a uzavření pomocí aplikace a běžného hlasového asistenta
- Skrytá montáž pro okna, posuvné a paralelně-posuvné sklopné systémy
- Viditelná montáž pro zdvižně-posuvné systémy, vchodové dveře, střešní okna nebo garážová vrata
- Možnost zapojení do scénářů: Například automatické odpojení topení nebo klimatizace, jakmile je otevřeno nějaké okno
- Intuitivní zapojení do systémů Smart-Home, které podporují Matter: Není třeba žádná zvláštní centrála a žádné elektro příslušenství



Seznam kompatibility
Chytrý Sensor

Kabelem propojené řešení AEROCONTROL

AEROCONTROL

Magnetický spínač s certifikací VdS pro kontrolu otevření a uzavření oken.

Moderní elektrotechnika přispívá k bezpečnému a energeticky efektivnímu bydlení. Náš moderní magnetický spínač AEROCONTROL vám k tomu nabízí obzvláště flexibilní řešení, která se nechají skrytě integrovat do profilu a také splňují nejvyšší nároky na bezpečnost a komfort.

Okno bezpečně zajištěné:
Kontakt mezi magnetickým spínačem a pohyblivým čepem



Zabezpečení uzavření:
Kování není správně uzavřené nebo je násilně posunuté



Kontrola otevření:
Křídlo nedoléhá na rám, kontakt přerušeno

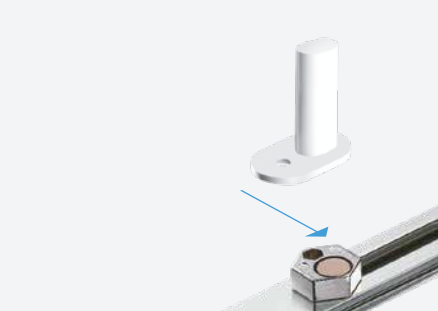

- Integrovaná kontrola otevření a uzavření s certifikací VdS:
V závislosti na typu spínače až do nejvyšší třídy VdS C
- Doporučováno kriminální policií jako uznávaný systém
- Zabezpečení magnetického spínače proti sabotáži a cizímu poli (v závislosti na typu spínače)
- Rozsáhlé příslušenství pro zabezpečení skla
- Varianty s certifikací EN
- Bezproblémová integrace do stávajících alarmových a zabezpečovacích systémů
- Možnost propojení se všemi běžnými sběrníkovými systémy

Výrobní výhody

- Jednoduché použití ve falcu rámu mnoha typů oken a balkonových dveří nezávisle na profilu
- Potřebné pouze dva díly kování

Elektronická ochrana proti vloupání do třídy VdS C

S pomocí magnetického spínače AEROCONTROL lze okna velmi flexibilně a spolehlivě integrovat do centrálního zabezpečovacího nebo poplachového systému až do třídy VdS C.

VdS

Bezpečný provoz odvětrávacích přístrojů

Ve spojení s naším bezpečnostním spínačem pro odsávání zajišťuje AEROCONTROL schválení DIBt navíc pro bezpečný provoz otevřených ohnišť v kombinaci s odsavači výparů a ventilačními přístroji.

Automatické ovládání topení a klimatu

Okno otevřeno – topení nebo klimatizace vypnuty. Určité magnetické spínače AEROCONTROL lze pomocí řídicí techniky budovy připojit také k termostatickým ventilům topných těles nebo s klimatizací. Díky tomu ventily při větrání automaticky ztlumí topení a šetří energii.



Příslušenství

Chytré varianty pro větší volnost uspořádání.



Rozsáhlé varianty příslušenství systému kování TITAN lze bez problémů integrovat do výroby a také je vzájemně kombinovat. To zajišťuje také větší flexibilitu při reagování na přání zákazníků.

Omezovač otevření

Otevírání oken podle potřeby.

Omezovač otevření TITAN omezuje otevření křídla na maximálně 89 mm a nepotřebuje žádný další uzavírací mechanismus na křídle.

Bezpečnostní varianta

- Možnost odpojení omezovače pomocí dvojstupňově uzamykatelné kliky
- Samojistící ve variantě GLOBE
- Splňuje speciální bezpečnostní požadavky podle EN 13126-5
- Při zpětném otočení křídla do polohy uzavřeno se omezovače automaticky opět spojí
- Dva omezovače na křídlo

Komfortní varianta

- Rychlé a jednoduché rozpojení omezovače rukou
- Pro případy použití bez speciálních bezpečnostních požadavků
- Po zavření okenního křídla se omezovač automaticky opět spojí
- Jeden omezovač na křídlo

Komfortní variantu lze jednoduše odpojit na omezovači rukou.



- Dvě funkční varianty pro všechny bezpečnostní požadavky
- Decentní vzhled díky skrytému uložení

Výrobní výhody

- Upuštění od dodatečných uzamykacích mechanismů na křídle
- Není nutný žádný přídatný zámek
- Nejsou třeba žádná další vrtání a frézování na křídle

Příslušenství

TITAN vent secure

Bezpečné spárové větrání pro otevíravě-sklopná okna.

S větráním TITAN vent secure může být i přes nepřítomnost větráno zabezpečenou spárou. Neboť nastavení výklopné spáry na 10 mm je opatřeno certifikovanou odolností proti vloupání do RC2.



- Spárové vyklopení 10 mm
- Certifikovaná odolnost proti vloupání až do RC2 v poloze zavřeno a v poloze spárového vyklopení
- Na počasí nezávislé základní větrání s pojistkou proti přibouchnutí a vysoká těsnost proti nárazovému dešti
- Intuitivní ovládání díky známému pořadí ovládání otevření-sklopení
- Možnost snadné dodatečné montáže
- Použitelné pro plastové, dřevěné a dřevo-hliníkové profily

Výrobní výhody

- Realizace výhradně přes speciální rámové díly
- Nejsou třeba žádné přídatné díly: Výroba křídla „v lince“
- Jednoduchá montáž s minimální náročností nastavení

Komfortní nůžky

Poloha vyklopeno bez kývání okenního křídla.

Mechanická opěra uzavírání činí díky funkci akumulace síly postup vyklápění a uzavírání větších a těžších křidel snadnějším a bezpečnějším. Tím se tak trvale zabrání tvrdému dorazu a houpání křídla.



- Žádné kývání při vyklápění
- Lehké zaklápění větších a těžších elementů díky funkci akumulace síly
- Šetření ložisek

Výrobní výhody

- Minimální logistika díky malému počtu dílů
- Jednoduchá a rychlá montáž
- Možnost bezproblémové dodatečné montáže do stávajícího okna bez špíny nebo nečistot – možnost chytrého doplňkového obchodu
- Montáž obdobná jako u přídatných nůžek

Energeticky úsporné nůžky

Snížené náklady na energii díky regulovatelné šířce vyklopení.

Nastavitelná šířka vyklopení křídla umožňuje přizpůsobení proudícího vzduchu podle vnějšího klimatu.

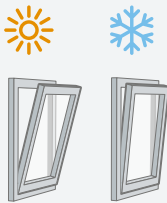

Balkónová pojistka

Ochrana před otevřením balkónových dveří.

Při zavření balkónových dveří je křídlo zataženo do balkónové pojistky a je tak udržováno v uzavřené poloze.



Pojistka chybné manipulace

Pro větší funkční bezpečnost.

S pojistkou chybné manipulace jsou otevíravá a sklopná poloha zajištěny. Tím je zaručena absolutní funkční bezpečnost.



- Letní větrání: normální vyklopená poloha
- Zimní větrání: vyklopená poloha cca 40 mm
- Aktivace jednoduchým pohybem ruky
- Integrovaná pojistka proti přibouchnutí
- Možnost snadné dodatečné montáže

Výrobní výhody

- Rychlá a jednoduchá montáž

- Drží balkónové dveře při zavření v poloze uzavřeno
- Ochrana materiálu: chrání před náhlým otevřením nebo přibouchnutím
- Již ve standardní variantě: zajišťovací díl obzvláště odolný proti opotřebení s optimalizovanou křivkou náběhu a nastavitelnou zajišťovací silou
- Komfortní varianta: s funkcí uvolnění ve sklopné poloze pro obvykle snadné vyklápění
- Použitelné pro výšky křídla v drážce od 1.401 do 3.000 mm

Výrobní výhody

- Méně dílů kování a menší skladové zásoby: standardní protiplech jako rámový díl

- Zajištěná otevíravá a sklopná poloha s vysokou funkční bezpečností a přímým účinkem
- Vytvoření nejvyšší síly blokování
- Realizace menšího stupně vůle na klice
- Pro všechny velikosti převodovky a tvary oken díky umístění na schránce převodovky
- Plná funkceschopnost ve velkém rozsahu vůle v drážce
- Možnost snadné dodatečné montáže

Výrobní výhody

- Bez nutnosti použití nářadí





Program klik

Design a kvalita, na které si můžete sáhnout.

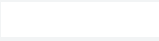
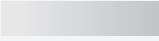
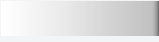
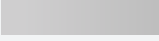

TITAN GLOBE a Si-line

Série klik TITAN GLOBE a TITAN Si-line spojují estetiku a ergonomii s maximální funkčností a komfortem ovládání. Portfolio sahá od standardních provedení až po uzamykatelné kliky pro zvláštní bezpečnostní požadavky. Přitom jsou k dostání v mnoha provedeních a barevných variantách.

	Bílá
	Stříbrná
	Ocelová
	Titan světlý
	Zlatá
	Střední bronz
	Hnědá



Standardní provedení
TITAN GLOBE



Standardní provedení
Si-line

- Komfortní a jednoduchá manipulace pro zavírání a otevírání bez vůle a hluku
- K dostání v sedmi barevných variantách
- Trvale vysoká funkční bezpečnost s optimální aretací
- Vhodné pro profily z plastu a dřeva
- Volitelně s logem SIEGENIA

Provedení TITAN GLOBE

Secustik

- Zabraňuje automaticky posunutí kování zvenku
- Vypáčení okna je značně ztíženo

Klika s mikroventilací

- S aretací 45°

Uzamykatelná klika, 40 Nm

- S tlačnou vložkou: Uzamknutí stisknutím, odemknutí klíčem
- Volitelně s logem SIEGENIA

Uzamykatelná klika, 100 Nm

- S tlačnou vložkou: Uzamknutí stisknutím, odemknutí klíčem
- Volitelně s logem SIEGENIA

Klika TBT

- Použití u příslušných kování TBT („vyklopení před otevíráním“)
- 40 Nm, uzamykatelná
- Samozajistitelná: aretuje se po každé manipulaci, takže po každém otevíracím postupu je nutné ovládnutí klíčem

Klika s tlačným knoflíkem

- Zabraňuje automaticky posunutí kování zvenku
- Odemknutí pomocí stlačení knoflíku
- Automatické blokování kliky při uzavření



Odnímatelná klika s posuvnou rozetou

- Pevně namontovatelná, ale posuvná rozeta
- Klika kdykoliv odnímatelná a nasaditelná



Plochá klika

- Pro situace montáže s nedostatkem místa pro kliku (např. u rolet)
- Možnost použití u skládacího posuvného kování



TL/PZ a TL/PZ plochá klika

- Pro balkónové a terasové dveře (zasklené dveře)
- Obsahuje kliku a rozetu PZ zevnitř a zvenku
- TL/PZ plochá pro místa, na kterých by venkovní klika byla příliš vysoká (např. u rolet nebo skládacích okenic)



Povrchová úprava TITAN stříbrný

Trvalá funkční bezpečnost a dlouhotrvající pěkný vzhled pro náročné projekty.

TITAN stříbrný

Zvláštní klima představuje zvláštní požadavky – samozřejmě i na kvalitu kování. Proto je naše kování TITAN vyrobeno z kvalitních materiálů a má prvotřídní povrch již ve standardu. Nabízí nejen velmi účinnou ochranu proti korozi a obecným vlivům prostředí, ale také proti zatížení zvláštními klimatickými a povětrnostními podmínkami. Je jedno jestli v městské oblasti chráněné proti větru nebo bezprostředně na pobřeží: Náš perfektně přizpůsobený povrch TITAN zaručuje minimální opotřebení, dlouhodobou funkční bezpečnost, houževnatost a dlouhotrvající pěkný vzhled.





Tak odolává naše povrchová úprava TITAN Silber také bez speciálního ošetření úspěšně při testu odolnosti v solné mlze přes 1.000 hodin a překračuje přitom daleko třídu ochrany proti korozi 5 podle DIN EN 1670. Ušetří vás a vaše zákazníky nemilých překvapení a zabraňuje reklamacím.

Ve spolupráci s renomovanými instituty vyvíjíme alternativní zkušební postupy, pro zajištění ochrany proti korozi u dřeva s obsahem chemickým látek, které poškozují zinkování (např. dub a kaštan). To samé platí pro chemické látky během stavební fáze. Náš tým expertů se věnuje intenzivně vývoji naší povrchové úpravy, ve kterém jej pohání kupředu inovace v oblasti nanášení povrchové úpravy. Z toho již vznikla vlastní norma povrchové úpravy, která překračuje zákonné minimální požadavky s ohledem na důsledné zinkování a dalece překračuje standardy zinkoven.



Zkouška odolnosti v solné mlze přes 1.000 hodin.

Přesahuje dalece třídu korozní ochrany 5 podle DIN EN 1670.

SIEGENIA[®]
brings spaces to life

Hlavní sídlo:
Industriestraße 1–3
57234 Wilnsdorf
NĚMECKO

Mobile: +420 602 120029
pavel.paluch@siegenia.com
www.siegenia.com



Naše mezinárodní adresy najdete na:
www.siegenia.com

SIEGENIA po celém světě:

Benelux Telefon: +31 613 143773

Čína Telefon: +86 316 5998198

Francie Telefon: +33 3 89618131

Indie Telefon: +91 124 4121647

Itálie Telefon: +39 02 9353601

Jižní Korea Telefon: +82 15445369

Maďarsko Telefon: +36 76 500810

Německo Telefon: +49 271 39310

Polsko Telefon: +48 77 4477700

Rakousko Telefon: +43 6225 8301

Rusko Telefon: +7 495 7211762

Švýcarsko Telefon: +41 33 3461010

Turecko Telefon: +90 216 5934151

Ukrajina Telefon: +38 044 4065793

Velká Británie Telefon: +44 2476 622000

Obraťte se na Vašeho odborného prodejce: